



the right way at home

CENNIK 2009-2010 / KATALOG 2009-2010



SAVE YOUR ENERGY

BYOU



MADE IN
ITALY



FILOZOFIA FILOZOFIE

- 4 Byou, oszczędzaj energię
- 5 Produkt ekologiczny z definicji
- Wýrobek definovaný ekologicky
- 6 Byou, oszczędzaj swój czas!

PRODUKTY PRODUKTY

- 8 BEAUTY
- 12 PRETTY
- 16 FREEDOM
- 20 JUMP

FUNKCJE CENTRAL ŘÍDÍCÍ JEDNOTKY

- 24 Funkcje i rysunki
- Schémata a funkce

AKCESORIA PŘÍSLUŠENSTVÍ

- 26 R4.BY
- 26 UL.BY
- 26 F.BY
- 26 K.BY
- 26 P.BY
- 27 W.BY
- 27 C.BY
- 27 CB.BY
- 27 BY

SPIS TREŚCI
SEZNAM



Automatyka do bram rezydencyjnych jest elementem naszego sposobu bycia: dom to zmieniające się środowisko, w którym podstawowymi potrzebami są komfort i bezpieczeństwo. Dlatego potrzebna nam jest marka zdolna do zaspokojenia wszystkich naszych potrzeb, ponieważ pragniemy tego, co najlepsze dla nas samych oraz dla naszego domu.

Teraz wreszcie mamy Byou.

Automatizace prostorů tvoří část našeho způsobu žití: dům je prostředí v pohybu, a komfort a bezpečí jsou každodenními potřebami. Z tohoto důvodu potřebujeme značku, která je schopná uspokojit všechny naše potřeby, protože pro sebe chceme to nejlepší, pro náš dům a pro všechno, co pokládáme za důležité.

Byou, oszczędzaj energię

Firma BYOU pierwsza zaprojektowała system zintegrowany z automatyką do bram spełniający wymogi oszczędności energetycznej (ESA SYSTEM).

ESA SYSTEM został przetestowany pod względem współdziałania z urządzeniami gospodarstwa domowego. System pozwala połączyć potrzeby wydajności i sprawności urządzeń z takim sposobem funkcjonowania, który do minimum ogranicza straty energii kiedy urządzenia (w tym przypadku automatyki do bram) są nieaktywne (stan czuwania/stand bay). Pobór mocy w stanie czuwania nie przekracza 300 mW i zapewnia oszczędność 250 kW w skali roku w porównaniu do automatyki tradycyjnej.

ESA SYSTEM to projekt zgłoszony do opatentowania.

BYOU studovala a vyprojektovala s absolutním předstihem zařízení, které je integrované do systému automatizace, které odpovídá logice již vyzkoušené na poli elektrospotřebičů a to šetření energie. (ESA SYSTÉM). Toto zařízení umožňuje časovat potřebu hospodárnosti a efektivnosti pomocí funkce, která redukuje na minimum spotřebu v momentech disaktivních a dovoluje ušetřit ročně 250 kW s ohledem na obvyklé automatizace. ESA SYSTÉM je projekt patent pendig.



Oszczędności w € w ciągu 1 roku/ Úspora v € za rok

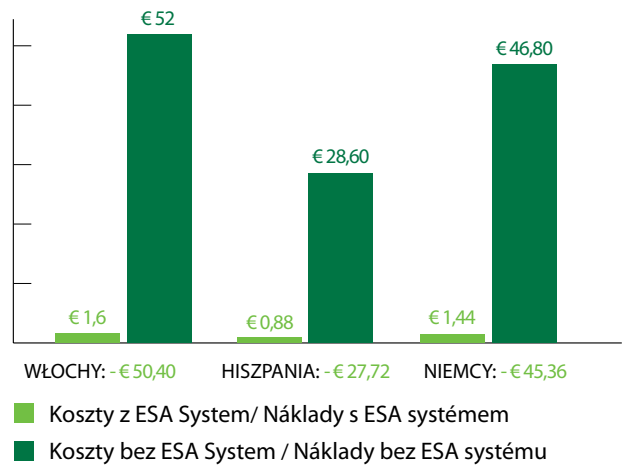

Produkt ekologiczny z definicji Výrobek definovaný ekologicky

Niewątpliwą zaletą automatyki BYOU jest rozwiązanie problemów dotyczących ochrony środowiska i oszczędzania energii.

Projektując systemy i urządzenia, dążymy do realizacji naszego celu, którym jest ulepszenie naszego życia przy zaspokojeniu wymagań związanych z oszczędnością i w zgodzie z ekologią. Koncepcja nowoczesnego, oszczędnego i ekologicznego domu jest naszym priorytetem również przy wyborze materiałów i opakowań oraz przy zarządzaniu naszymi narzędziami komunikacji. BYOU to właściwa odpowiedź na wymagania dotyczące profesjonalizmu, niezawodności, ale również elastyczności i funkcjonalności.

Korzystając z powyższego wykresu, można policzyć oszczędności jakie daje ESA System. Podając na wykresie koszt 1 kW, można odczytać wielkość oszczędności w skali roku.

Nespornou výhodou systémů BYOU je právě schopnost reagovat na ekologická témata a na úsporu. Pomocí tohoto sledujeme náš cíl vyvíjet výrobky, které dovolují zlepšovat naše tempo a náš život, které reagují na potřebu úspory energie, ale také na eko-slučitelnost. Zvolili jsme si pevně přilnout k těmto konceptům nejenom v projektování výrobků, ale také při výběru materiálů, obalů a ve způsobu řízení prodeje. BYOU je správnou odpovědí na potřeby profesionality, spolehlivosti, ale také flexibility a funkčnosti. Za pomocí tabulky, která je uvedena výše, je možné převést úsporu v kW na úsporu finanční. Na grafu je vidět roční úspora v závislosti na ceně za 1 kW.

SAVE YOUR ENERGY

BYOU

Byou, oszczędzaj swój czas!



Dzięki prostocie i praktyczności systemów BYOU Twój dom od razu stanie się bezpieczniejszy i lepiej chroniony. Wystarczą proste czynności, by system BYOU odpowiednio się przystosował i zautomatyzował Twoją bramę wjazdową, garażową, furtkę, drzwi i zaczął pomagać Ci w otwieraniu i zamykaniu Twojego domu w bezpieczny sposób.

Díky jednoduchosti a praktičnosti systémů BYOU bude ihned váš dům více bezpečný a chráněný. BYOU se jednoduše přizpůsobí vaší bráně, vratům a automatickému zavírání, které vám usnadní zavírání a otevírání bezpečně tak, jak si přejete.



Prostý montáž díky intuitivně spojeným kolorovým kostkám zaciskovým, oddělným dla každého z akcesoriů. Testování poprawności ustawień ułatwione dzięki systemowi, který sam się konfiguruje, ustawiając prawidłowe parametry działania.

Jednoduché a snadné pro instalaci díky barevným svorkovnicím s intuitivním zapojením a rozdělením pro jednotlivé mechanismy. Fáze zkoušení podporovaná systémem, který autokalibrací definuje profesionálním způsobem správné parametry pro fungování.



Nowy system kodowania pilota BY, który umożliwia zachowanie bezpiecznego systemu kodu dynamicznie zmiennego wraz z możliwością kodowania i aktualizacji kilku pilotów bez użycia programatora.

Nový systém nahrání vysílače BY, který umožňuje zachovat systém ochrany ovladačů s plovoucím kódem s jednodušším nahráním nového ovladače do řídicí jednotky bez použití programátoru a sundání krytu motoru.



Gwarantowane bezpieczeństwo, systemy zaprojektowane i wykonane w zgodzie z obowiązującymi przepisami prawa, a system automatycznego sterowania urządzeniami działa w oparciu o centralę. Podobnie jak w przypadku systemu autokonfiguracji, centrala może w pełni kontrolować stan podłączonych do niej urządzeń.

Garantována bezpečnost, systémy jsou projektovány a realizovány s plným respektem platných norem a systém automatické kontroly zařízení pomocí samotné řídicí jednotky. Kromě systému samozkalibrování je řídicí jednotka schopná provádět kompletní kontrolu všech připojených zařízení.



Materiały ekologiczne: akumulatory w urządzeniu do podtrzymywania pracy systemu w przypadku odcięcia zasilania są bezołowiowe.

Materiały eko-slučitelné, baterie v příslušenství pro funkce v případě výpadku elektrické energie jsou zbavené olova.



Wszystkie produkty z linii BYOU powstają we WŁOSZECH na podstawie pomysłów i projektów realizowanych we WŁOSZECH. Dzięki temu mogą się one poszczycić absolutnie wyjątkowym i niepowtarzalnym poziomem jakości i sprawności.

Všechny produkty řady BYOU jsou navrženy, projektovány a vyrobeny v ITÁLII, což je garancí jakostního standardu a naprosto jedinečného a nenapodobitelného výkonu.

SAVE YOUR ENERGY
BYOU

BEAUTY

Zestaw do otwierania bram skrzydłowych

Nienawrotny siłownik elektromechaniczny 24 V DC do bram skrzydłowych od długości do 2 m. Beauty cechuje się zmniejszonymi rozmiarami, które umożliwiają praktyczne okablowanie oraz łatwy i szybki montaż. Posiada wyłączniki krańcowe mechaniczne i ma możliwość pracy nawet w przypadku braku zasilania elektrycznego dzięki akumulatorom. System chroniący przed zmiżdżeniem z przeciążeniem amperometrycznym. Gwint walcowany o przekroju kulistym, który umożliwia maksymalną wytrzymałość konstrukcji, ciche działanie i bardzo łatwe sterowanie ręczne. Odblokowanie przy pomocy klucza.

Kit pro křídlové brány

Elektromechanický pohon 24 Vdc s vestavěnou řídicí jednotkou pro křídlové brány s délkou křídla do 2 m. Beauty je charakterizovaný redukovánými rozměry, které dovolují praktickou kabeláž a snadnou a rychlou instalaci. Mechanické brzdy a možnost funkce také v případě výpadku elektrické energie pomocí baterií. Systém amperometrické ochrany proti samosevření. Hřídel s oválným závitem, který umožňuje maximální robustnost, tichý chod a manuální obsluhu velmi pohodlně. Odblokování pomocí klíče.





ZESTAW BEAUTY

- 2 siłowniki 24 V DC
- 1 centrala 24 V DC z wbudowanym odbiornikiem
- 1 para fotokomórek
- 1 lampa migająca 24 V DC z wbudowaną anteną
- 1 przełącznik kluczowy
- 2 piloty 3-kanalowe 433,92 MHz
- 1 tablica ostrzegawcza

KIT BEAUTY

- 2 Pohony 24 Vdc
- 1 Řídící jednotka 24 Vdc s vestavěným přijímačem
- 1 Pár fotobuněk
- 1 Maják s integrovanou anténou
- 1 Klíčový přepínač
- 2 Vysílače tříkanalové, 433,92 Mhz
- 1 Signalizační disk



Cena / Cena € 684,00

BEAUTY



DANE TECHNICZNE / Technická data	BEAUTY
Zasilanie / Napájení síť	230 V AC
Zasilanie silnika / Napájení motoru	24 V DC
Pobór mocy/Wykon	80 W
Całkowity pobór prądu / Provozní příkon	3,5 A
Siła ciągu / Tažná síla	1500 N
Czas otwierania do 90° / Čas otevření na 90°	12/18"
Cykl pracy / Pracovní cyklus	intensywny użytek /intenzivní provoz
Stopień ochrony / Stupeň ochrany	IP 44
Temperatura pracy / Provozní teplota	-20°C / +70°C
Smarowanie / Mazání	smar stały / vazelína
Standardowy skok 300 mm / Standardní ráz	z wyłącznikiem mechanicznym / s mechanickými koncovými dorazy
Standardowy skok 360 mm / Standardní ráz	bez wyłącznika mechanicznego / bez mechanických koncových dorazů
Maksymalna długość skrzydła / Maximální délka křídla	2 m

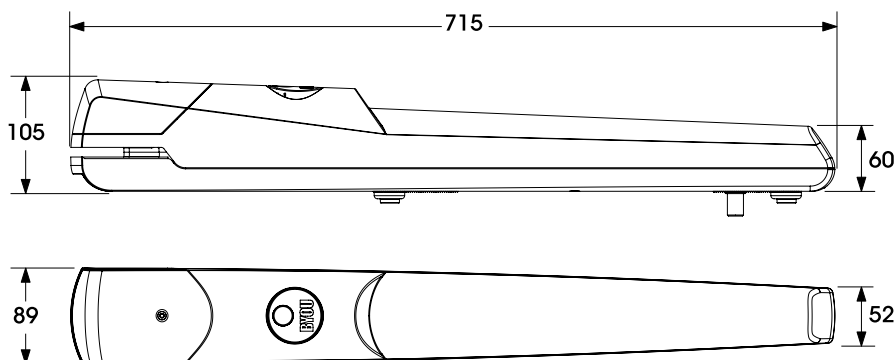

WYMIARY MONTAŻOWE/Instalační limity

Długość skrzydła Délka křídla	Ciężar maksymalny Váha
1,5 m	260 kg
1,8 m	220 kg
2 m	200 kg

WYMIARY / Instalační kvóty

X	Y
130÷150	110÷150

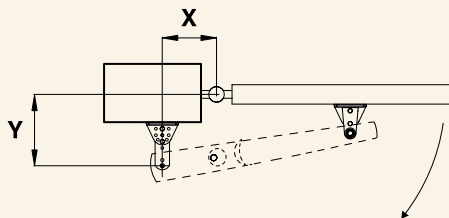

RYSUNEK MONTAŽOWY / Instalační schéma

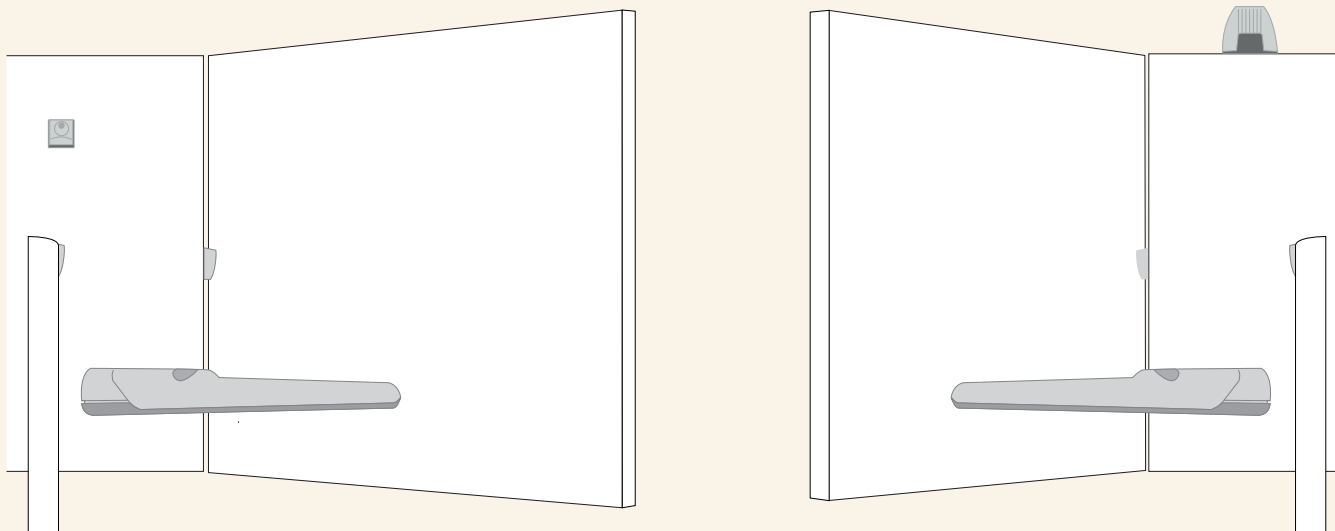

AKCESORIA / PŘÍSLUŠENSTVÍ

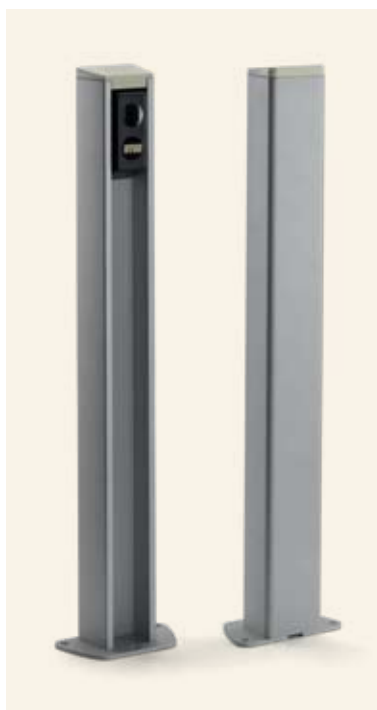

C.BY
Para kolumn z fotokomórkami
F.BY wyposażona w podstawy..
Pár sloupků vybavených
fotobuňkami F.BY a držákem.

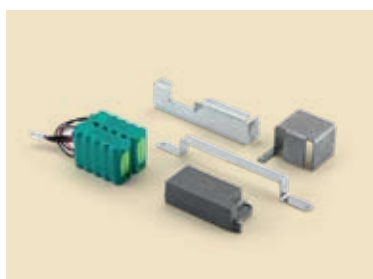

CB.BY
Zestaw zasilania awaryjnego umożliwiający pracę w przypadku braku zasilania elektrycznego, złożony z ładowarki, akumulatorów niklowo-wodorkowych oraz podpory.

Příslušenství pro funkci při výpadku elektrické energie, které se skládá z nabíječky baterie, baterie z nikel-metal-hydroxidu a držáku

Cena / Cena | € 104,00 Pakiet / Balení

Cena / Cena | € 99,60

PRETTY

Zestaw do otwierania bram skrzydłowych

Siłownik elektromechaniczny 24 V DC z wbudowaną centralą do otwierania bram skrzydłowych o długości do 1,8 m. Odpowiedni do automatyki bram wyposażonych w szerokie słupy. System można uruchamiać nawet w przypadku braku zasilania elektrycznego dzięki akumulatorowi, który może być zintegrowany z silnikiem. Odporne na przecinanie ramię przegubowe oraz kompaktowy i funkcjonalny wygląd, który umożliwia dostosowanie do dowolnego projektu architektonicznego. Łatwy do zatrzymania przy otwieraniu, posiada system chroniący przed zmiążdżeniem z wykrywaniem amperometrycznym. Odblokowanie przy pomocy klucza.

Kit pro křídlové brány

Elektromechanický pohon 24 Vdc s vestavěnou řídicí jednotkou pro křídlové brány s délkou křídla do 1,8 m. Připraveno také pro automatizaci vrat se sloupky velkých rozměrů. Systém může být aktivován také v případě výpadku elektrické energie za pomoci baterií, které jsou snadno integrovatelné. Rameno s kloubem protinůžkovým a kompaktní design a funkčnost dovolují adaptaci na každý architektonický kontext. Přítomnost mechanické brzdy při otevření a systém amperometrické ochrany proti samosevření. Odblokování pomocí klíče.





ZESTAW PRETTY

- 2 siłowniki 24 V DC z centralą
oraz wbudowanym odbiornikiem
- 1 para fotokomórek
- 1 lampa migająca 24 V DC z wbudowaną anteną
- 1 przełącznik kluczyowy
- 2 piloty 3-kanalowe 433,92 MHz
- 1 tablica ostrzegawcza

KIT PRETTY

- 2 Pohony 24 Vdc s řídicí jednotkou a vestavěným
přijímačem
- 1 Pár fotobuněk
- 1 Maják s integrovanou anténou
- 1 Klíčový přepínač
- 2 Vysílače tříkanalové, 433,92 Mhz
- 1 Signalizační disk



Cena / Cena

€ 814,00

PRETTY



DANE TECHNICZNE / Technická data	PRETTY.A	PRETTY.B
Zasilanie / Napájení sítě	230 V AC	230 V AC
Zasilanie silnika / Napájení motoru	24 V DC	24 V DC
Pobór mocy / Výkon	75 W	75 W
Całkowity pobór prądu / Provozní příkon	0,6 A	3 A
Moment obrotowy / Točivý moment	120 Nm	120 Nm
Czas otwierania / Čas otevření	14"	14"
Cykl pracy / Ciclo di lavoro	użycie intensywne / uso intensivo	użycie intensywne / uso intensivo
Stopień ochrony / Indice di protezione	IP 44	IP 44
Temperatura pracy / Provozní teplota	-20°C/+70°C	-20°C/+70°C
Wyłącznik mechaniczny / Mechanické brzdy	regulowany przy otwieraniu/ při otevření regulovatelné	regulowany przy otwieraniu/ při otevření regulovatelné
Smarowanie / Mazání	smar stały / vazelína	smar stały / vazelína
Wbudowana centrala / Vestavěná řídicí jednotka	tak / Ano	nie / Ne
Maksymalna długość skrzydła / Maximální délka křídla	1,8 m	1,8 m
Ciężar / Váha	7,9 kg	6 kg

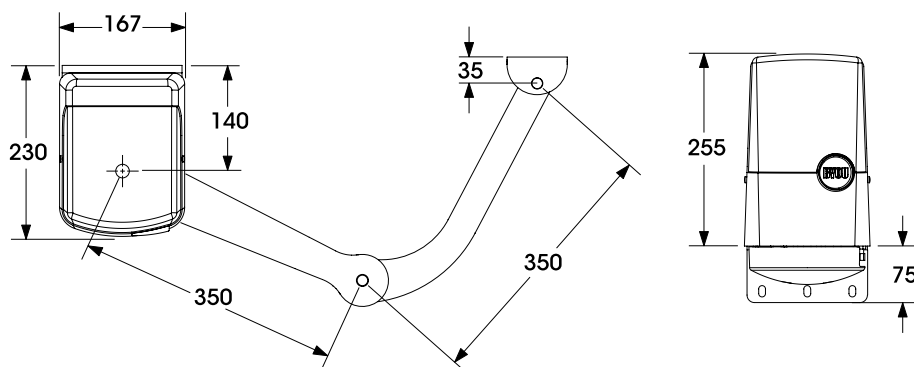

WYMIARY MONTAŻOWE / Instalační limity

Długość skrzydła Délka křídla	Ciężar maksymalny Maximální váha
1 m	250 kg
1,5 m	200 kg
1,8 m	180 kg

WYMIARY / Instalační kvóty

α°	A (mm)	B (mm)	C (mm)
0÷100°	0÷25	470	140
90°÷95°	50÷125	470	140
90°	150	470	140
90°	160÷185	470	160
90°	125÷150	420	200
95°	100	420	200
100°	75	420	200
105°	50	420	200
110°	0÷25	420	200

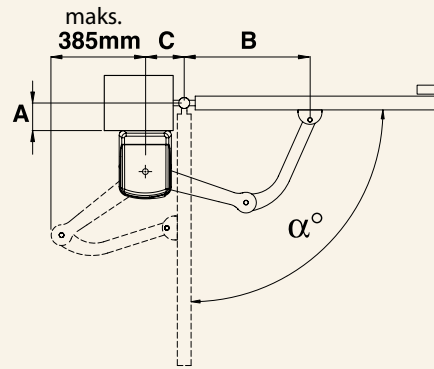

RYSUNEK MONTAŽOWY / Instalační schéma

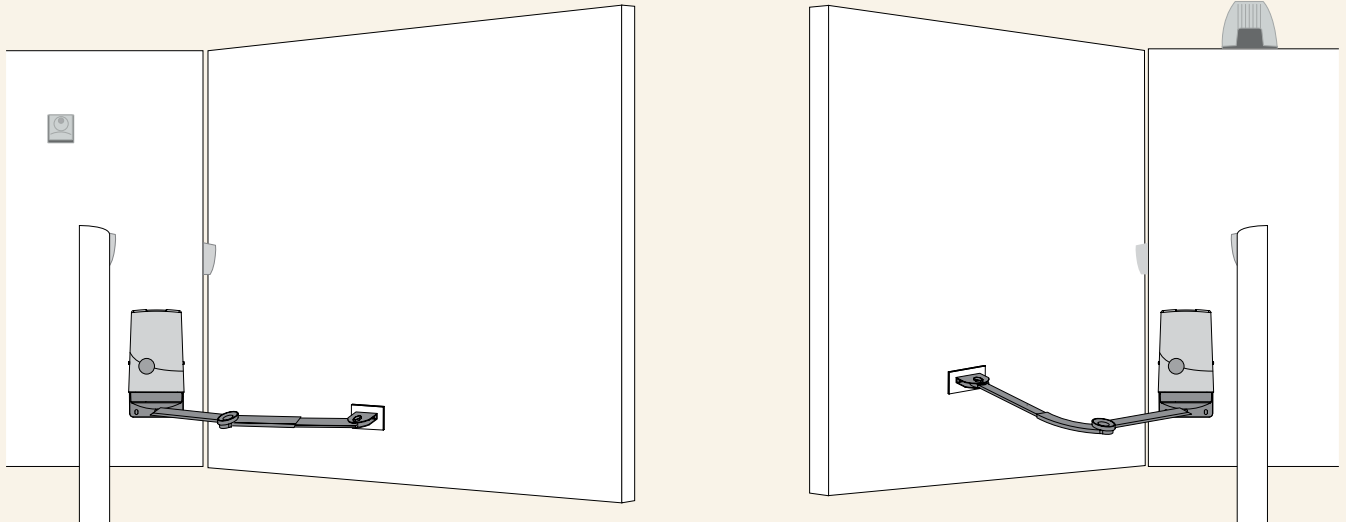

AKCESORIA / PŘÍSLUŠENSTVÍ

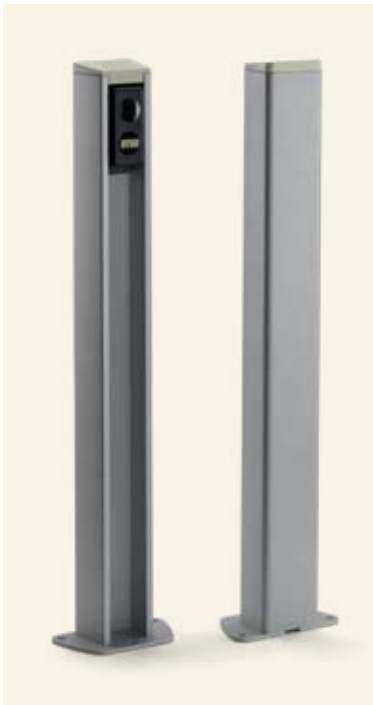

C.BY
Para kolumn z fotokomórkami
F.BY wyposażona w podstawy.
Pár sloupků vybavených
fotobuňkami F.BY a držákem.

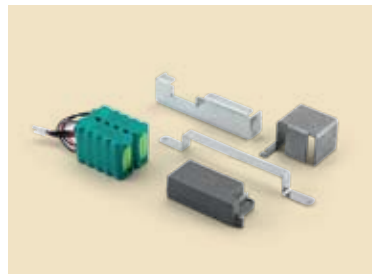

CB.BY
Zestaw zasilania
awaryjnego umożliwiający
pracę w przypadku braku
zasilania elektrycznego,
złożony z ładowarki,
akumulatorów niklowo-
wodorkowych oraz
podpory.

Příslušenství pro funkci
při výpadku elektrické
energie, které se skládá z
nabíječky baterie, baterie
z nikel-metal-hydroxidu a
držáku

Cena / Cena € 104,00 Pakie/ Balení

Cena / Cena € 99,60

FREEDOM

Zestaw do otwierania bram przesuwnych
Freedom to siłownik z linii BYOU służący do otwierania bram o masie do 300 kg. Jest on łatwy w montażu oraz ma wiele zalet. Nachylenie centrali wewnątrz silnika sprawia, że programowanie jest proste i skuteczne, a okablowanie silnika jest nieskomplikowane dzięki możliwości dostosowania jego wysokości i głębokości, компактowym wymiarom oraz ergonomicznym kształtom. Zestaw FREEDOM wyposażony jest w elektromechaniczne wyłączniki krańcowe, które umożliwiają wyłączenie silnika, oraz system chroniący przed zmiżdżeniem z przeciążeniem amperometrycznym. Cechuje się on również możliwością pracy nawet w przypadku odcięcia zasilania dzięki bateriom, które mogą być zintegrowane z silnikiem. Odblokowanie przy pomocy klucza.

Kit pro posuvné brány

Freedom je pohon Byou pro posuvné brány do 300 kg. Jednoduchá a snadná montáž představují jedny z mnoha silných bodů. Nakloněná pozice řídicí jednotky nabízí jednoduchou a přímou možnost programování, zatímco kabeláž motoru je zjednodušená pro možnost regulace do výšky a hloubky díky redukovaným rozměrům a ergonomickým tvarům. Vybavená elektromechanickými koncovými spínači, které umožňují aretaci motoru, FREEDOM je charakterizován amperometrickou ochranou zachycení překážky a možností funkce při výpadku elektrické energie za pomoci baterií, které jsou výborně integrovatelné do motoru. Možnost odblokování klíčem.

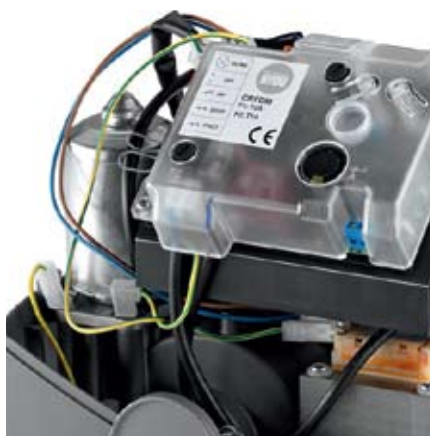



KIT FREEDOM

- 1 siłownik 24 V DC z centralą oraz wbudowanym odbiornikiem
- 1 para fotokomórek
- 1 lampa migająca 24 V DC z wbudowaną anteną
- 1 przełącznik kluczowy
- 2 piloty 3-kanalowe 433,92 MHz
- 1 tablica ostrzegawcza

ZESTAW FREEDOM

- 1 Pohon 24 Vdc s vestavěnou řídicí jednotkou a přijímačem
- 1 Pár fotobuněk
- 1 Maják s integrovanou anténou
- 1 Klíčový přepínač
- 2 Vysílače tříkanálové, 433,92 Mhz
- 1 Signalizační disk



Cena/ Cena € 562,00

FREEDOM



DANE TECHNICZNE / Technická data	FREEDOM
Zasilanie / Napájení sítě	230 V AC
Zasilanie silnika / Napájení motoru	24 V DC
Pobór mocy / Výkon	80 W
Całkowity pobór prądu / Provozní příkon	0,6 A
Moment obrotowy / Točivý moment	9 Nm
Prędkość otwierania / Rychlost otevírání	10 m/min.
Cykl pracy / Pracovní cyklus	užycie intenzywne / intenzivní provoz
Stopień ochrony / Stupeň ochrany	IP 44
Temperatura pracy / Provozní teplota	-20°C / +70°C
Smarowanie / Mazání	smar stały / vazelína
Koło zębate zewnętrzne / Velikost ozubeného kola	M4 Z14
Maksymalny ciężar bramy / Maximální váha brány	300 kg

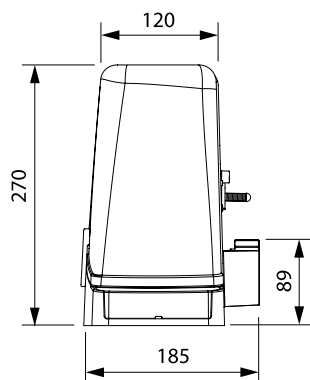
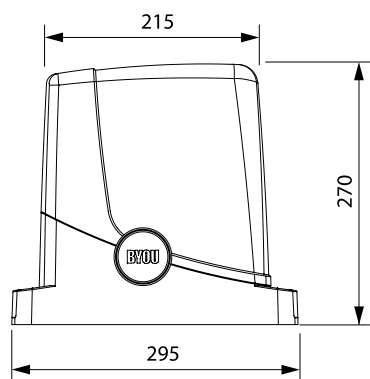

RYSUNEK MONTAŽOWY /Instalační schéma

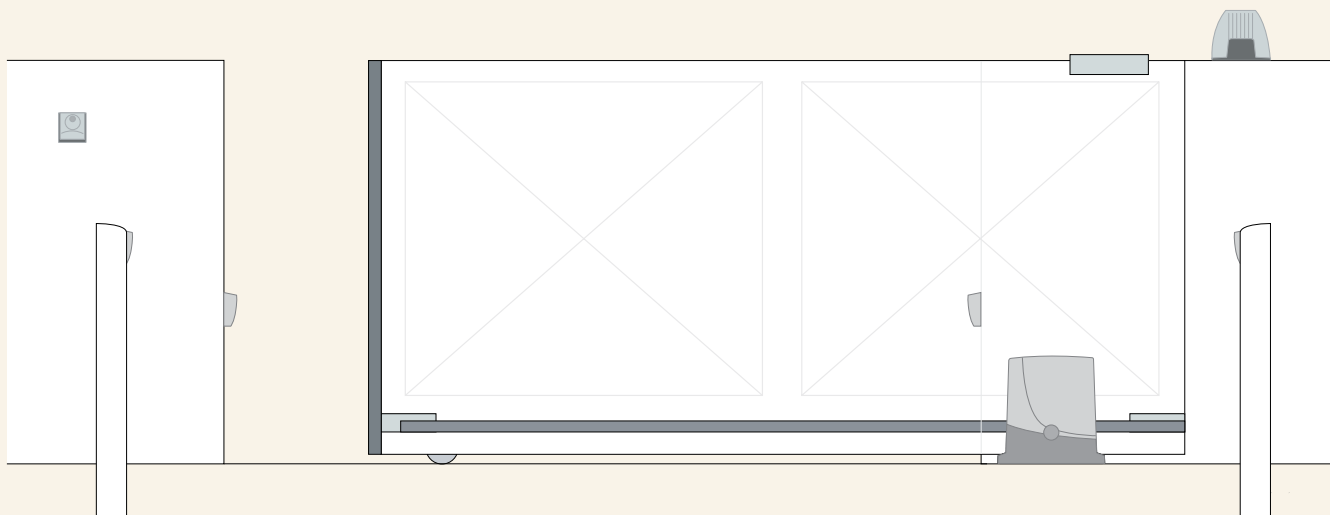

AKCESORIA / PŘÍSLUŠENSTVÍ

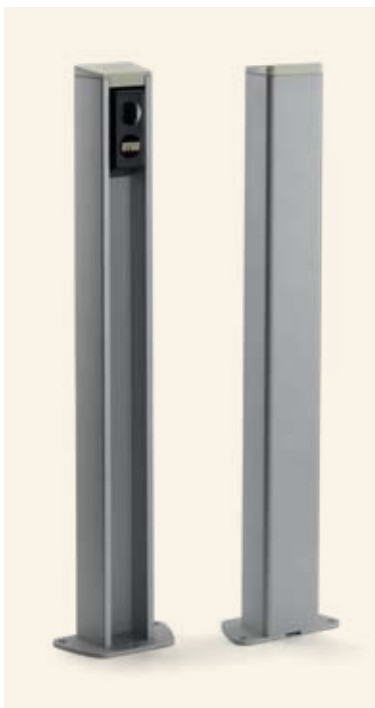

C.BY
Para kolumn z fotokomórkami F.BY wyposażona w podstawy. Pár sloupků vybavených fotobuňkami F.BY a držákem.

Cena / Cena	€ 104,00 Paket/ Balení
-------------	------------------------

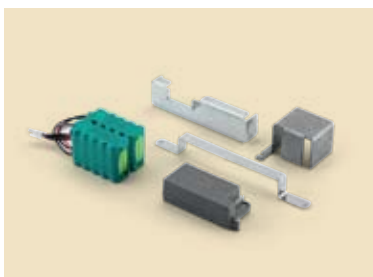

Cena / Cena	€ 99,60
-------------	---------

CB.BY
Zestaw zasilania awaryjnego umożliwiający pracę w przypadku braku zasilania elektrycznego, złożony z ładowarki, akumulatorów niklowo-wodorkowych oraz podpory.

Príslušenství pro funkci při výpadku elektrické energie, které se skládá z nabíječky baterie, baterie z nikel-metal-hydroxidu a držáku



R4.BY
Nylonowa zębatka o wymiarach 26 x 40 x 1000 mm perforowana, dostarczana razem ze śrubami. Opakowanie zawiera 4 metry. Hřeben v nylonu 26x40x1000 mm dodávány se šrouby. Balení po 4 m.

Cena / Cena	€ 68,80 Paket / Balení
-------------	------------------------

JUMP

Zestaw do segmentowych bram garażowych

Nienawrotny siłownik 24 V DC do intensywnego użytku z wbudowaną centralą i enkoderem przeznaczony do bram segmentowych do garaży domowych. Zestaw JUMP wyposażony jest w system dostosowania momentu obrotowego za pomocą wyłączników mechanicznych oraz napęd paskowy, który umożliwia bardzo cichą pracę napędu. Jest to zestaw łatwy i szybki w montażu, a jego działanie jest możliwe nawet w przypadku braku zasilania elektrycznego dzięki opcji wyposażenia automatu w akumulatory.

Zestaw Jump wyposażony jest w wyzwalacz wewnętrzny oraz możliwość odblokowania z zewnątrz za pomocą urządzenia dodatkowego UL.BY. Wyposażony jest on również w osobną trzyczęściową galwanizowaną prowadnicę stalową, która zapewnia płynną i cichą pracę. System ochronny z przeciążeniem amperometrycznym oraz wbudowane dodatkowe światło wewnętrzne.

Kit pro sekční vrata

Nereverzňní pohon 24 Vdc pro intenzivní provoz s vestavěnou řídící jednotkou a enkóderem pro sekční vrata. JUMP je charakterizován systémem regulace dráhy pomocí mechanických koncových dorazů a řemenovou kolejnicí, která umožňuje velmi tichý chod. Jednoduchá montáž a funkce také v případě výpadku elektrické energie pomocí baterií. Vybavený vnitřním odblokováním a možnost venkovního odblokování pomocí příslušenství UL.BY. Jump je charakterizován pozinkovanou kolejnicí složenou ze tří kusů, která zabezpečuje hladký a tichý chod. Systém amperometrické ochrany proti samosevření a integrovaným světlem v krytu pohonu.





ZESTAW JUMP

siłownik 24 V DC z centralą sterującą
oraz wbudowanym odbiornikiem
1 pilot 3-kanalowy 433,92 MH

KIT JUMP

1 Pohon 24 Vdc s vestavěnou řídicí jednotkou
a přijímačem
1 Vysílač tříkanálový, 433,92 Mhz



Cena / Cena | € 326,00

JUMP



DANE TECHNICZNE / Technická data	JUMP
Zasilanie / Napájení sítě	230 V AC
Zasilanie silnika / Napájení motoru	24 V DC
Pobór moc / Výkon	140 W
Całkowity pobór prądu / Provozní příkon	1,0 A
Siła ciągu / Tažná síla	600 N
Prędkość otwierania / Rychlost otevírání	9,8 m/min.
Cykl prac / Pracovní cyklus	użycie intensywne / intenzivní provoz
Stopień ochrony / Stupeň ochrany	IP 40
Temperatura pracy / Provozní teplota	-20°C/+70°C
Wyłącznik krańcowy/ Koncový doraz	Ekoder/ elektronický s enkóderem
Odbiornik / Přijímač	wbudowany / vestavěný
Pilot / Vysílač	1 BY
Ciężar / Váha	10,5 kg

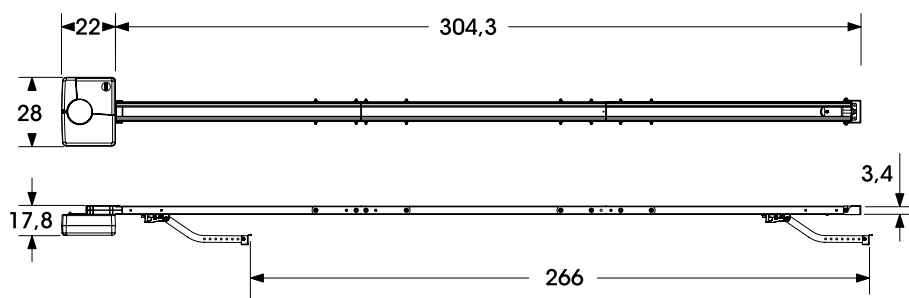

MAKSYMALNA WYSOKOŚĆ BRAMY / Maximální výška vrat

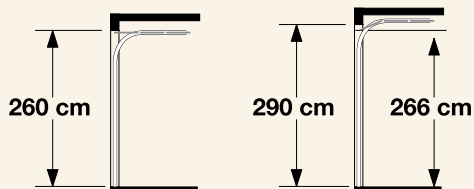

RYSUNEK MONTAŻOWY / Instalační schéma

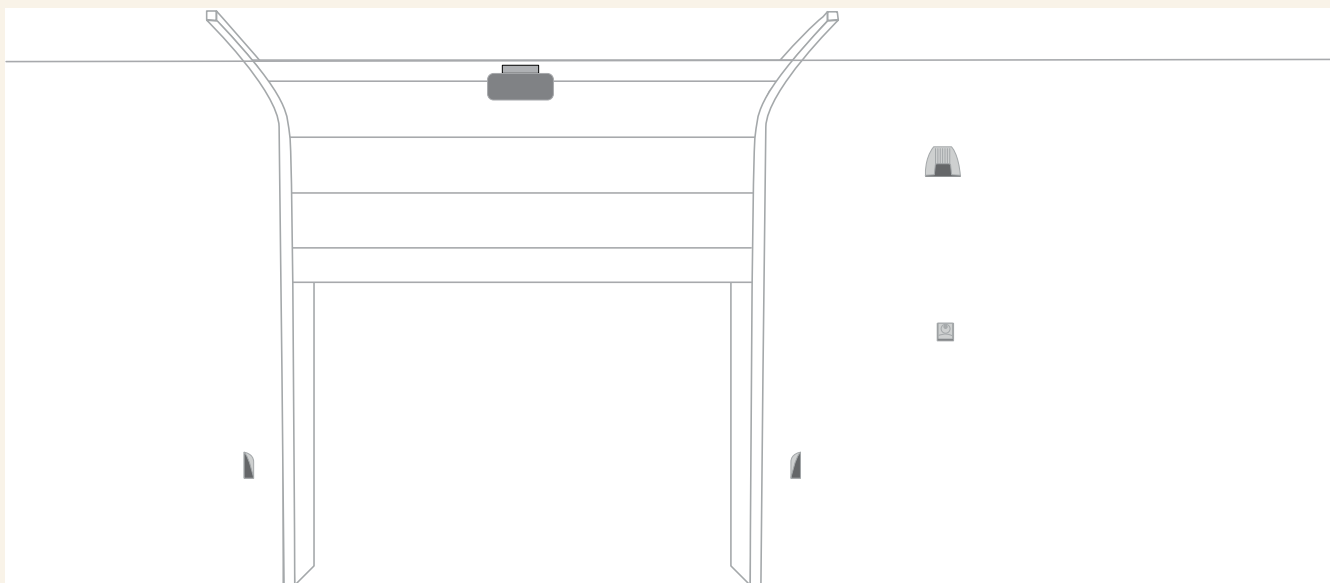

AKCESORIA / PŘÍSLUŠENSTVÍ

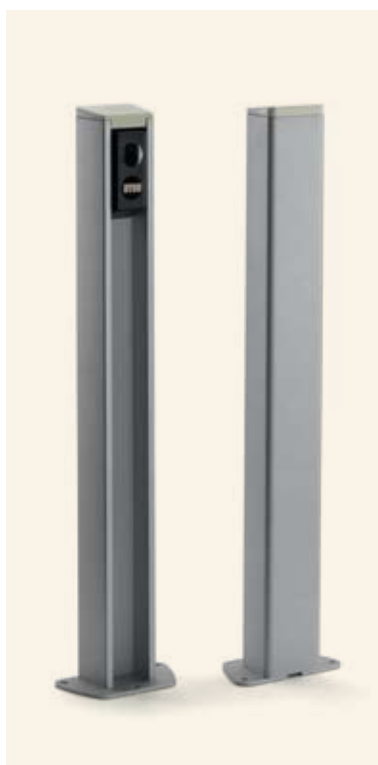

C.BY
Para kolumn z fotokomórkami F.BY wyposażona w podstawy. Pár sloupků vybavených fotobuňkami F.BY a držákem.

Cena / Cena | € 104,00 Pakiet/ Balení

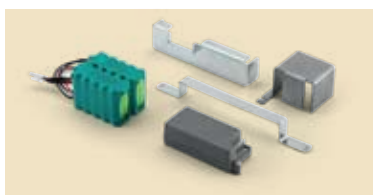

CB.BY
Zestaw zasilania awaryjnego umożliwiający pracę w przypadku braku zasilania elektrycznego, złożony z ładowarki, akumulatorów niklowo-wodorkowych oraz podpory. Příslušenství pro funkci při výpadku elektrické energie, které se skládá z nabíječky baterie, baterie z nikel-metal-hydroxidu a držáku

Cena/ Cena | € 99,60



UL.BY
Odblokowanie linkowe do otwierania bram segmentowych z zewnątrz (maksymalna grubość bramy 50 mm). Příslušenství pro externí odblokování pro sekční vrata (tloušťka vrat max. 50 mm).

Cena / Cena | € 29,20



P.BY
Para fotokomórek do montażu zewnętrznego. Pár fixních fotobuněk pro externí montáž.

Cena/ Cena | € 48,40 Pakiet/ Balení



F.BY
1 lampa migająca 24 V DC z wbudowaną anteną 433,92 MHz. Maják Byou s integrovanou anténou.

Cena/ Cena | € 36,00

FUNKCJE CENTRAL STERUJĄCYCH

Funkce řídicích jednotek

	CP.FDM	CP.JMP	CP.PTY	CP.BTY
WEJŚCIE/WYJŚCIE / VSTUPY/VÝSTUPY				
Wejście „krok po kroku” / Vstup krok za krokem	•	•	•	•
Wejście fotokomórki / Vstup pouze pro fotobuňku		•		
Wejście dla fotokomórki w fazie otwarcia / Vstup fotobuňky při otevření			•	•
Wejście dla fotokomórki w fazie zamknięci / Vstup fotobuňky při zavření	•		•	•
Wejście stop / Vstup Stop	•	•	•	•
Wejście dla wyłącznika krańcowego dla silnika 1 / Vstupy koncových spínačů otevři/zavři motor 1	•			
Wyjście silnika 1 / Výstup motoru 1	•	•	•	•
Wyjście silnika 2 / Výstup motoru 2			•	•
Wyjście lampy migającej / Výstup majáku	•	•	•	•
Wyjście sygnalizacji brama otwarta / Výstup světla v krytu		•		
Wyjście fotokomórki 24 V DC / Výstup napájení fotobuněk 24 Vdc	•	•	•	•
FUNKCJE OPERACYJNE / LOGICKÉ FUNKCE				
Praca półautomatyczne / Logika poloautomatické funkce	•	•	•	•
Praca automatyczne / Logika automatické funkce	•	•	•	•
Funkcja współużytkownika / Logika funkce spoluúčasti	•	•	•	•
Funkcja „krok po kroku” (otwarcie-zamknięcie-otwarcie)/Logika funkce otevřít-zavřít-otevřít	•	•	•	•
Inwersja silnika / Logika obrácení chodu motoru	•		•	
Zwolnienie / Zpomalení	•	•	•	•
Wstępny błysk lampy / Výstražná signalizace	•	•	•	•
Wyłączenie fotokomórki w fazie otwarcia / Vyřazení fotobuněk při otevírání	•			
MOŻLIWOŚCI REGULACJI/ REGULACE				
Automatyczne ustawianie funkcji / Automatické nastavení zařízení	•	•	•	•
Elektroniczna regulacja siły / Elektromechanická regulace síly	•	•	•	•
Regulacja parametrów na wyświetlaczu LCD /Regulace pomocí displeje	•	•	•	•
Regulacja czasu zadziałania oświetlenia dodatkowego. / Regulace času aktivace světla v krytu		•		
Opóźnienie zamknięcia silnika 1 / Zpoždění při zavírání motoru 1			•	•
INNE WŁAŚCIWOŚCI / OSTATNÍ CHARAKTERISTIKY				
Regulacja parametrów na wyświetlaczu LCD / Diagnostika vstupů pomocí integrovaného LCD displeje.	•	•	•	•
Wbudowany odbiornik 433,92 MHz (zmienny kod algorytmu BYOU) / Integrovaný radiopřijímač 433,92 Mhz.	•	•	•	•
Wejście enkodera / Vstup enkóderu		•		
Funkcja furtki ustawiana przy pomocy pilot/ Vstup pro pěší pomocí vysílače	•		•	•
Bokada opóźnienia silnika 2 w fazie otwierania/ Zpoždění při otevírání motoru 2			•	•
Amperometryczne wykrywanie przeszkód / Amperometrický senzor pro zachycení překážky	•	•	•	•
Funkcja furtki ustawiana przy pomocy radia / Funkce pro pěší pomocí rádia	•		•	•
Zwolnienie przy starcie /Pomalý start	•	•		

CP.BTY = BEAUTY

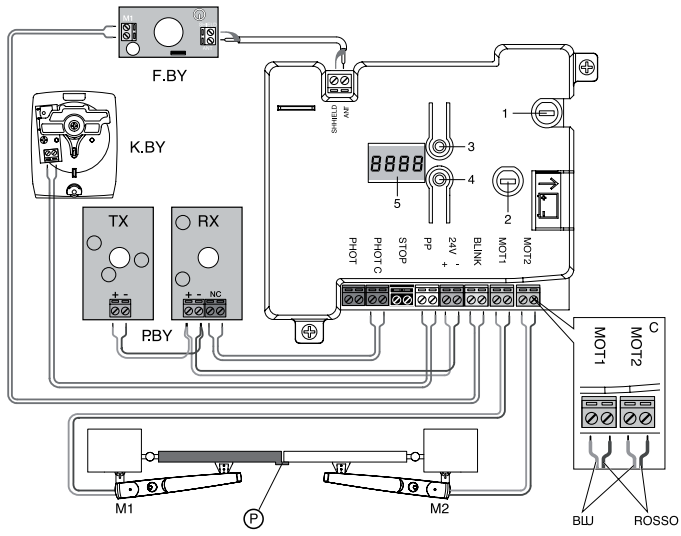

CP.PTY = PRETTY

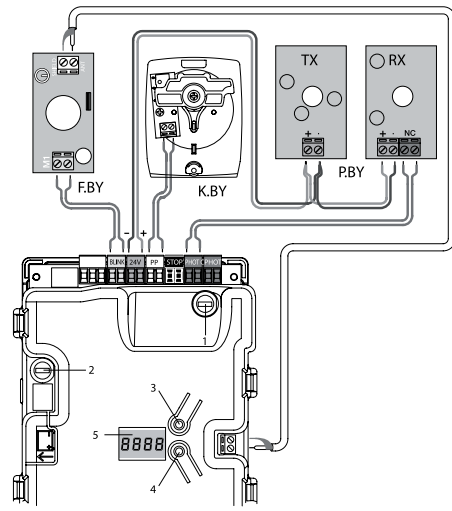

CP.FDM = FREEDOM

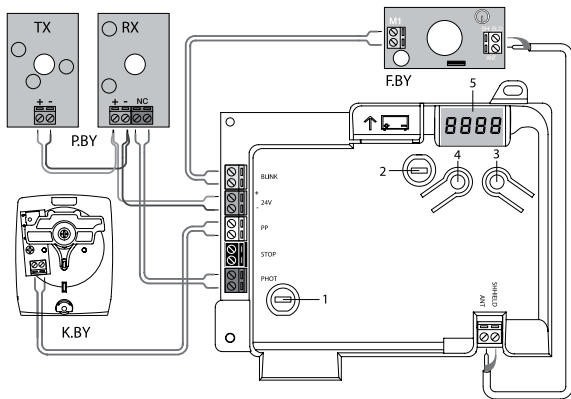

CP.JMP = JUMP

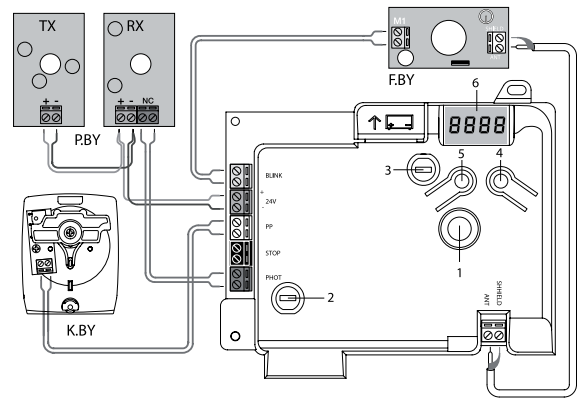

SZEROKA GAMA AKCESORIÓW

Široká škála příslušenství

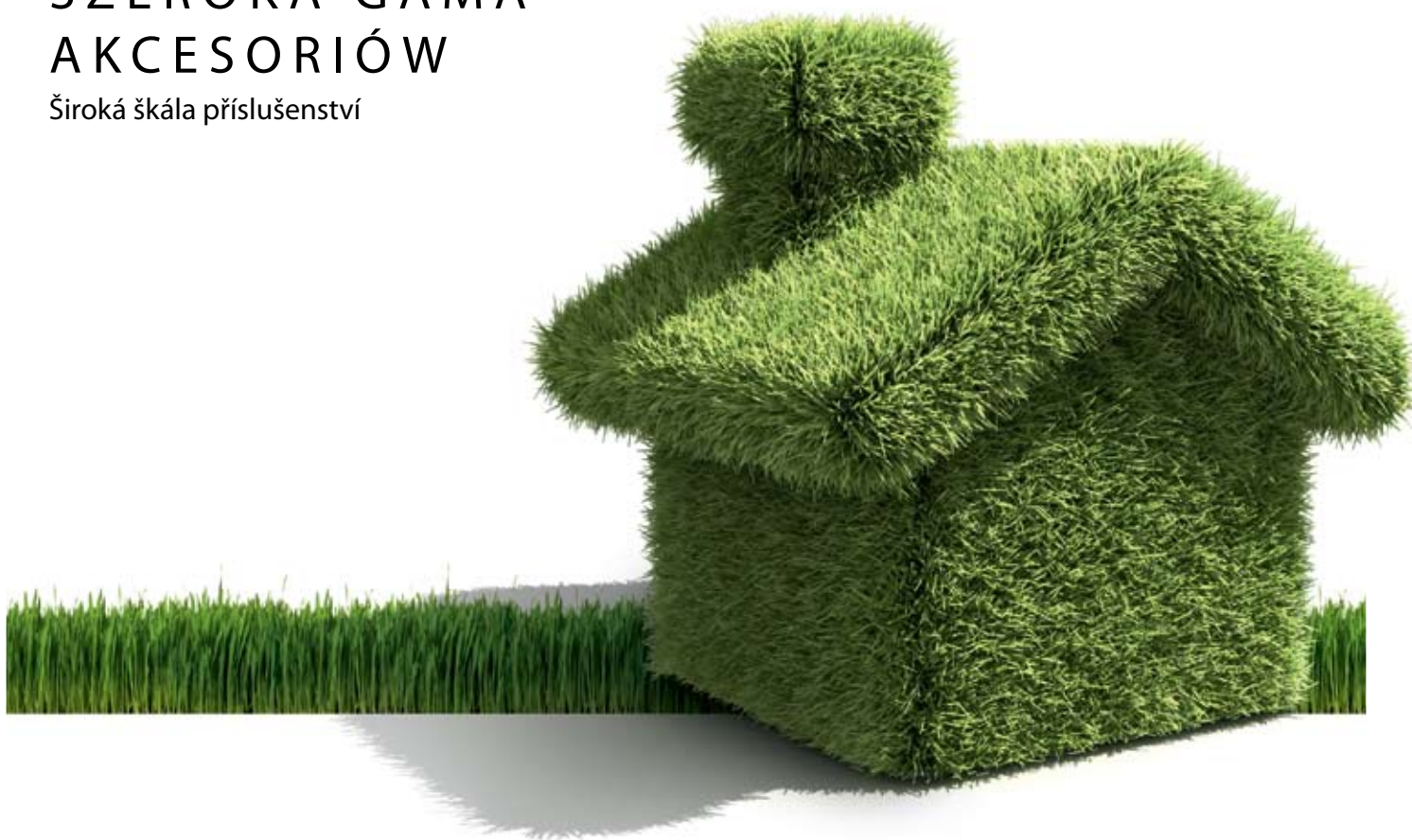

Akcesoria
do bram przesuwnych
Příslušenství pro posuvné brány



R4.BY
Nylonowa zębatka o
wymiarach 26 x 40 x 1000 mm
perforowana, dostarczana
razem ze śrubami.

Opakowanie zawiera 4 metry.
Hřeben v nylonu 26x40x1000
mm dodávaný se šrouby. Balení
po 4 m.

Cena / Cena | € 68,80 Pakiet / Balení

Akcesoria
do bram segmentowych
Příslušenství pro sekční vrata



UL.BY
Urządzenie dodatkowe
do otwierania bram
segmentowych z zewnątrz
(maksymalna grubość
bramy 50 mm).

Příslušenství pro externí
odblokování pro sekční vrata
(tloušťka vrat max. 50 mm).

Cena / Cena | € 29,20



F.BY
Lampa migająca Byou
433,92 MHz
z wbudowaną anteną.
Charakteryzuje się
nowoczesnym
wyglądem.

Maják Byou s
integrovanou
anténou. Zvolené
linie pro maják
s jedinečným
designem.

Cena / Cena | € 36,00



K.BY
Przełącznik kluczowy do
montażu na zewnątrz.
Venkovní zámek

Cena / Cena | € 28,60



W.BY
Tablica ostrzegawcza.
Signalizační disk

Cena / Cena | € 4,20



P.BY
Para fotokomórek do
montażu zewnętrznego.
Wygląd i technologia
stworzone, by
zaspokoić podwójne
wymagania: związane z
bezpieczeństwem oraz
oszczędnością energii.

Pár fixních fotobuněk
pro externí montáž.
Design a technologie
pro uspokojení dvojího
požadavku, bezpečnosti
a šetření energie.

Cena / Cena | € 48,40 Pakiet/ Balení

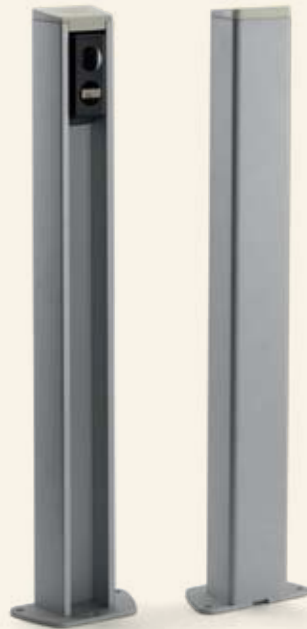

C.BY
Para kolumn z fotokomórkami
F.BY wyposażona w podstawy.
Pár sloupků vybavených
fotobuňkami F.BY a držákem.

Cena / Cena | € 104,00 Pakiet/ Balení

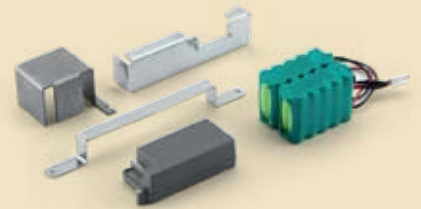

CB.BY
Zestaw zasilania awaryjnego
umożliwiający pracę
w przypadku braku zasilania
elektrycznego złożony
z ładowarki, akumulatorów
niklowo-wodorkowych
oraz podpory.

Příslušenství pro funkci při
výpadku elektrické energie,
které se skládá z nabíječky
baterie, baterie z nikel-metal-
hydroxidu a držáku

Cena / Cena | € 99,60



Cena / Cena | € 29,40

BY
BY to pilot skupiający w sobie wszystkie właściwości
linii produktów Byou. Nowy system kodowania pilota BY,
który umożliwi zachowanie bezpiecznego systemu kodu
dynamicznie zmiennego wraz z możliwością kodowania i
aktualizacji kilku pilotów bez użycia odbiornika.

BY je vysílač s novým systémem nahrání vysílače, který
umožňuje zachovat systém ochrany ovladačů s plovoucím
kódem s jednodušším nahráním nového ovladače do řídicí
jednotky bez použití programátoru a sundání krytu motoru.

Narzędzia marketingowe Byou

Nature feeling (Wrażliwość na naturę)

Koncepcja komunikacyjna- katalog produktów, foldery promocyjne oraz opakowania jako narzędzia wyrażające filozofię BYOU, jej treści techniczne i handlowe. Skuteczne i łatwe do zrozumienia. Forma i treść uwzględniające poszanowanie dla natury poprzez zastosowanie materiałów nieszkodliwych dla środowiska.

Koncept komunikacji, katalog produktów, reklamni skládačka a obal jako nástroje pro zprostředkování filozofie a technických obchodních záležitostí Byou. Účinné a snadné. Forma a obsah pro respekt přírody za pomocí použitých materiálů.



Save your time (Oszczędzaj swój czas)

Do instrukcji montażu są dołączone materiały wideo oraz materiały multimedialne, ponieważ naszym priorytetem jest ułatwianie wszystkiego, czyli upraszczanie montażu i oszczędność czasu.

Video nosník a multimédia pro předvedení montážních instrukcí, protože vyjádřit vše co nejjednodušeji je naší prioritou.



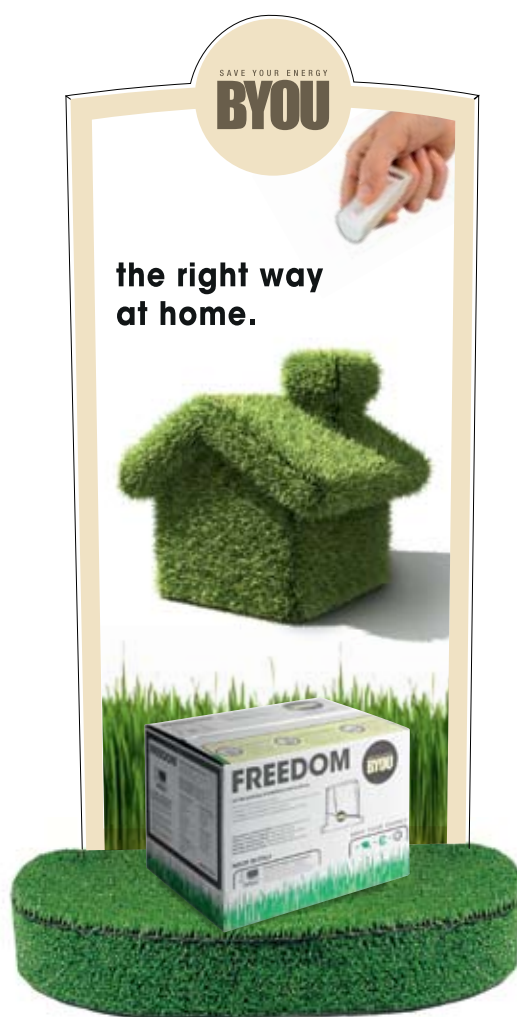

Expo Byou

Materiały marketingowe do punktu handlowego przeznaczone do stworzenia oddzielnego stanowiska BYOU. Plakaty, monitory wideo, systemy modułowe – wszelkie narzędzia potrzebne, by sprawić aby marka BYOU wyróżniała się.

Reklamní stojany pro prodejní místa koncipované pro prezentování Byou. Plakáty, video display, modulové a flexibilní systémy, všechny nástroje pro vkročení Byou do vašich prodejních míst.

SAVE YOUR ENERGY
BYOU

SPRZEDAŻ I OBSŁUGA PRODEJ A PODPORA

Byou jest marką grupy BENINCA HD, specjalizującą się w projektowaniu i produkcji kompletnej automatyki do bram wjazdowych i garażowych. Powstała ona w odpowiedzi na zapotrzebowanie zwiększającego się rynku z myślą zarówno o profesjonalistach, jak i użytkownikach końcowych, którzy kładą nacisk na wygląd, technologię, jakość, oszczędność oraz ochronę środowiska.

Aby uzyskać więcej informacji oraz dokumentację techniczną i handlową, prosimy o kontakt z nami:

Byou je značkou skupiny BENINCA HD, specializovaná na kity pro automatické otevírání bran a garážových vrat. Byla vyvinuta proto, aby uspokojila poptávku trhu, která je stále větší jak ze strany profesionálů, tak ze strany koncových zákazníků, všech těch, kteří jsou milovníky designu, technologie, kvality, šetření energie a prostředí.



Wyłączny dystrybutor na Polskę:

Beninca Polonia Sp. z o.o.

Al. Jerozolimskie 271

05-816 Michałowice (Warszawa)

www.byou.pl

info@byou.pl

Ceny towarů to ceny ustalone v cenniku obowiązującym w dniu sporządzenia niniejszej umowy, które Nabywca zna i akceptuje. Obowiązujący cennik odwołuje i unieważnia wszelkie wcześniejsze ceny. Firma BYOU srl zastrzega sobie prawo do zmiany cennika w dowolnym momencie z odpowiednim powiadomieniem Nabywcy. Towary sprzedawane są z zakładu (ex works) przez BYOU srl - Sarcedo (VI). Ryzyko związane z transportem towarów leży po stronie Nabywcy, nawet w przypadku opłacenia wysyłki przez nadawcę. Żadnych roszczeń nie uznaje się po upływie 15 dni od przyjęcia towarów. Reklamacja w żaden sposób nie daje podstaw do odwołania lub ograniczenia wielkości zamówienia przez Nabywcę, ani do ponoszenia przez BYOU srl kosztów odszkodowań za jakiegokolwiek szkody. Wszelkie zwroty towarów zakupionych na kredyt muszą być najpierw autoryzowane przez BYOU srl, a przesyłka towarów musi być opłacona przez nadawcę. Gwarancja zapewniania przez BYOU srl obowiązuje przez 30 miesięcy od daty produkcji i jest ograniczona wyłącznie do bezpłatnej naprawy lub wymiany dowolnego elementu uznanego przez producenta za wadliwy ze względu na brak istotnych właściwości materiałowych lub błędy wykonawcze. Gwarancja nie obejmuje jakichkolwiek szkód lub wad wynikłych z działania czynników zewnętrznych, nieodpowiedniej konserwacji, przeciążenia, zużycia fizycznego, wyboru niewłaściwego typu, błędów montażowych lub innych przyczyn, których nie można przypisać działaniu lub odczynowi firmy BYOU srl. Odpowiedzialność BYOU srl za wszelkie szkody poniesione przez kogokolwiek w wyniku jakiegokolwiek rodzaju wypadków spowodowanych wadliwością produktów może zostać uznana wyłącznie na gruncie prawa WŁOSKIEGO. Czas dostawy wyznacza się od dnia przyjęcia zamówienia i jest on wyrażony w dniach roboczych. Żadne opóźnienie nie daje podstaw do roszczeń odszkodowawczych lub odwołania albo ograniczenia wielkości zamówienia przez Nabywcę. Wśród przyczyn związanych z działaniem siły wyższej, które uniemożliwiają realizację prac przez firmę BYOU srl i uzasadniają zawieszenie lub opóźnienie wykonania umów, oprócz przyczyn uwzględnionych w Kodeksie cywilnym, pod uwagę należy brać: zdarzenia meteorologiczne, trzęsienia ziemi, pożary, strajki wprowadzane bez wcześniejszego ostrzeżenia, przerwy w usługach transportowych i komunikacyjnych, braki w dostawach energii oraz niezbędnych surowców, awarie maszyn oraz zakładów produkcyjnych. Zamówienie przyjmowane jest przez firmę BYOU srl bez jakichkolwiek zobowiązań i podlega możliwości pozyskania surowców niezbędnych do celów produkcyjnych; jakikolwiek brak realizacji zamówienia, w całości lub w części, nie daje podstaw do roszczeń odszkodowawczych. W przypadku odwołania lub ograniczenia wielkości zamówienia na produkcję przedmiotów niezamieszczonych w katalogu Nabywca uiszcza wobec firmy BYOU srl odszkodowanie w wysokości 20% wartości odwołanego zamówienia, bez uszczerbku dla prawa do innych roszczeń odszkodowawczych. Po upływie terminu wskazanego na fakturze odsetki za zaległości będą naliczane według aktualnej MAKSYMALNEJ bankowej stopy procentowej, bez uszczerbku dla możliwości podejmowania innych działań w celu zabezpieczenia kredytu. Jakiegokolwiek naruszenie umowy ze strony Nabywcy upoważnia firmę BYOU srl do zawieszenia wykonania wszelkich innych zamówień oraz ewentualnie wysyłki towarów objętych umową, której warunki są naruszane, która to wysyłka może być w trakcie realizacji w momencie naruszenia. Zastrzeżenie prawa własności: a) Niniejszym uzgadnia się, iż dostarczone Produkty pozostają własnością firmy BYOU srl aż do otrzymania przez nią pełnej kwoty płatności za te Produkty. b) Nabywca ma prawo sprzedaży wspomnianych Produktów oraz wszelkich nowych produktów powstałych w wyniku przetworzenia wspomnianych Produktów, w toku zwykłej działalności gospodarczej, przy założeniu, że wpływy z takiej sprzedaży należą do firmy BYOU srl, za które Nabywca rozliczy się z uwzględnieniem ich pełnej ceny należnej od niego firmie BYOU srl za dostarczenie tychże Produktów. c) Firma BYOU srl ma prawo do odwołania prawa Nabywcy do sprzedaży w dowolnym momencie w formie pisemnego powiadomienia przekazanego Nabywcy, zgodnie z powyższymi postanowieniami zawartymi w punkcie a), pod warunkiem, że towary te znajdują się nadal w posiadaniu Nabywcy oraz jeżeli Nabywca nie uiszcza jakiegokolwiek należności wobec BYOU srl przez okres przekraczający 7 (siedem) dni roboczych (bez względu na to, czy płatność ta należna jest za Produkty, czy też inne towary lub usługi z jakichkolwiek innych względów dostarczane Nabywcy przez firmę BYOU srl). d) W przypadku, gdy firma BYOU srl będzie dochodzić swoich praw wynikających z wymienionego wyżej punktu c), Nabywca przekazuje Produkty do dyspozycji firmy BYOU srl, która będzie miała prawo dostępu do siedziby Nabywcy w celu przejęcia Produktów. e) Bez względu na zastrzeżenie prawa własności, Nabywca działa jako depozytariusz ponoszący odpowiedzialność za Produkty zgodnie z art. 1766 i nn. włoskiego Kodeksu cywilnego. Nabywca akceptuje niniejsze warunki ogólne z chwilą zawarcia umowy lub potwierdzenia zamówienia. Wszelkie zmiany niniejszych warunków ogólnych muszą być potwierdzone pisemnie i podpisane przez firmę BYOU srl przed złożeniem zamówienia i we wszelkich przypadkach dotyczyć będą wyłącznie pojedynczego zamówienia. W przypadku wszelkich sporów niniejszym wyraźnie określa się i uzgadnia, iż sądem właściwym do ich rozpatrzenia jest wyłącznie sąd w mieście Vicenza, i rozpatrywane one będą na gruncie prawa włoskiego. Zgodnie z Ustawą nr 675/96, Nabywca wyraża zgodę, by jego dane osobowe były zawarte w plikach komputerowych i wydrukach firmy BYOU srl oraz przetwarzane w celach handlowych i administracyjnych. Nabywca oświadcza również, iż jest świadomy swoich praw dotyczących przetwarzania wspomnianych danych wynikających z art. 13 Ustawy nr 675/96.

BYOU srl

Ceny zboží jsou dány ceníkem, který platí od data uzavření smlouvy, objedávající prohlašuje, že ceník zná a souhlasí s ním. Ceník, který je v platnosti, ruší ceníky předešlé. BYOU srl si vyhrazuje právo ceník měnit kdykoliv, což bude včas oznámeno objedávajícímu. Zboží vychází ze závodu BYOU srl - Sarcedo (VI). Rizika a nebezpečí při přepravě zboží nese objedávající, v případě je-li zasíláno poštou. Reklamacie se přijímají jen do 15 dnů od dodání zboží. Reklamacie nazahrnuje zrušení nebo změnu objednávky, ani spoludopovědnost za odškodnění ze strany objedávajícího. Jakékoliv vrácení zboží musí být předem schváleno BYOU srl a odesláno doporučeně. Záruční lhůta platí 24 měsíců ode dne vystavení faktury objednavatelé a omezuje se jen na bezplatnou opravu a výměnu dílů uznaných vnějšími podmínkami, nedostačující údržbou, neúnosným přetížením, ručním poškozením, výběrem nevhodného modelu, chybou v montáži a z jiných důvodů. Zodpovědnost BYOU srl za jakékoliv úrazy způsobené komukoliv vadou výrobku je jen ta, která vyplývá bez výjimky z italského zákona. Termín dodání běží od přijetí objednávky, počítají se jen pracovní dny. Případné zpoždění není podnětem k nároku na uhrazení škody, na zrušení nebo změnu smlouvy ze strany objedávajícího. Za případy, které ospravedlňují přerušeni nebo zpoždění ve vykonání objednávky od BYOU srl jsou považovány: atmosférické podmínky, zemětřesení, požár, stávky bez upozornění, přerušeni dopravy, nedostatek energie a výrobního materiálu, prouchy strojů a zařízení výroby. Objedávka je přijata BYOU srl, není však závazná a je podmíněna zásobováním materiálem potřebným k výrobě. V případě nedodání materiálů nevzniká nárok na reklamaci ani na odškodnění. Objedávající v případě výpovědi smlouvy a odebraných objednávek, které nejsou v katalogu, je povinen hradit 20% z celkových nákladů firmě BYOU srl. Po uplynutí termínu splatnosti uvedeného na faktuře plynou bankovní úroky z prodlení dle TOP RATE bez další zákonné ochranné lhůty. Případné nedodrženi ze strany objedávajícího opravňuje BYOU srl k zastavení plnění všech dalších objednávek a objednávek již částečně splněných. Výhrady vlastnictví: a) Dokud BYOU srl neobdrží platbu celé ceny dodaných výrobků, tyto výrobky zůstávají ve vlastnictví BYOU srl. b) Kupující má právo tyto výrobky nebo nové výrobky, do kterých byly zamontovány výrobky od BYOU srl, prodávat. Ale v tomto případě příjmy budou převáděny na BYOU srl, až do vyrovnání ceny, kterou kupující dluží BYOU srl za dodání těchto výrobků. c) BYOU srl si vyhrazuje právo při nedodrženi předchozího bodu a) oznámit kupujícímu zrušení práva na prodej výrobků, které vlastní a nebo nebyly ještě převedeny na kupujícího, pokud nedodržel platbu jakékoliv částky BYOU srl (což se týká výrobků nebo jakéhokoliv dalšího zboží a služeb dodaných BYOU srl) v časovém období delším než 7 pracovních dnů. d) V případě, který vyplývá z bodu c) BYOU srl si vyhrazuje právo: musí kupující výrobky vrátit BYOU srl, BYOU srl má právo vstoupit do firmy kupujícího a odebrat si výrobky do svého vlastnictví. e) Kupující přebírá oprávnění, povinnost a zodpovědnost za uskladnění prodávajícího předmětu, dle § 1766 následujících z italského občanského zákoníku. Podepsáním smlouvy nebo potvrzením objednávky kupující přijímá současně písemné podmínky sjednané před objednáním a to bude platné pro danou objednávku. Při jakémkoliv vyvázání se ze smlouvy platí ustanovení Vicenzského soudního dvora a italských zákonů. Kupující dle zákona 675/96 souhlasí s uložením osobních dat vyplývajících z této smlouvy do počítačových a papírových archivů BYOU srl a jejich použití pro bochodní a administrativní účely. Prohlašuje, že je obeznámen s právy, která se vztahují na zpracování těchto dat podle § 13 ze zákona 675/96.

BYOU srl

BYOU srl _ via dell' Industria 91 _ 36030 Sarcedo (Vicenza) _ Italy _ tel. +39 0445 363133 _ fax +39 0445 378931 _ www.byouweb.com _ info@byouweb.com

